

Tischgestell  
 Eiermann 1  
 Gestalter  
 Egon Eiermann  
 1953

RICHARD LAMPERT

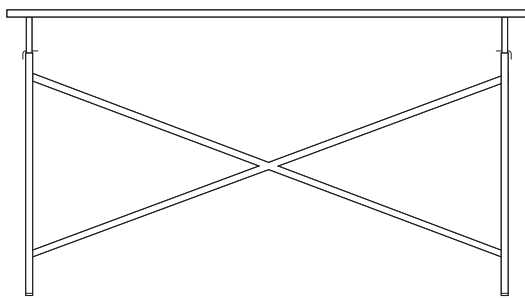
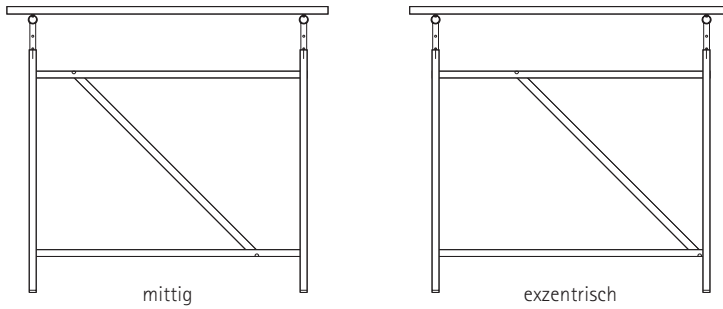

Richard Lampert  
 GmbH & Co KG

Gaisburgstraße 12 b  
 D 70182 Stuttgart

Fon 0711 860 20 70  
 Fax 0711 860 20 720

www.richard-lampert.de  
 mail@richard-lampert.de

Breite mm	Höhe mm	Tiefe mm	RAL Farbe	chrom
			schwarz 9005	
			weiß 9010	
			farblos	
			silber 9006	
			rotbraun ähnlich 8012	
			basaltgrau 7012	

1100	660	660	x	x
1100	660	780	x	x

Kreuzstreben mittig oder exzentrisch, bei Bestellung bitte angeben.

Verlängerungsstäbe, 35 mm Lochraster  
 1 Satz

Gummistopfen  
 1 Satz

Farbe  
 chrom x



x 

Für eine Tischhöhe von 720 mm benötigen Sie die Verlängerungsstäbe, außerdem empfehlen wir die Gummistopfen.

Für Tischplatten in 2400 mm Länge und größer gibt es ein 1500-er Gestell exzentrisch in weiß und grau.

**Gesamtpreis Gestell Farbe** (Breite 1100 mm) mit Verlängerungsstäben und Gummistopfen x  
**Gesamtpreis Gestell chrom** (Breite 1100 mm) mit Verlängerungsstäben und Gummistopfen x

**Zubehör  
Eiermanngestelle 1**

Preise immer komplett  
für einen Tisch

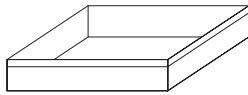

Schublade  
MDF, Melamin weiß

klein 344 x 344 x 45 mm x  
groß 460 x 344 x 45 mm x  
(Innenmaße)

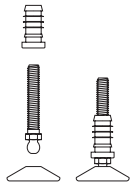

Niveauegleichssatz  
bei starken Bodenunebenheiten  
bei Angleichung von Tischhöhen  
Höhe + 20 bis 40 mm x

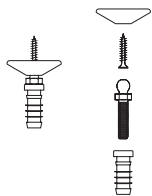

Befestigungssatz  
für starke Schrägstellung  
der Tischplatten  
Höhe + 20 mm x

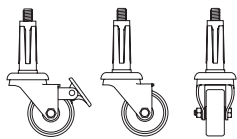

Industrierollen  
(2 von 4 Rollen mit Feststeller)  
Höhe + 70 mm  
Rollen Kunststoff x  
Rollen Gummi x

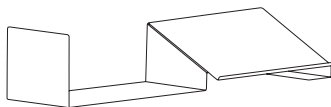

Pult  
Breite gesamt 930 mm  
Breite Buchablage 430 mm  
zinkgelb RAL 1016,  
cremeweiß RAL 9001 x

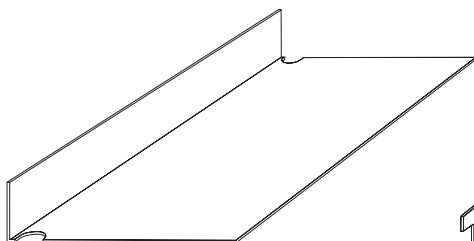

CPU Halter  
Stahlblech, in allen Gestellfarben  
außer chrom  
780/660 x 220 x 85 mm  
x

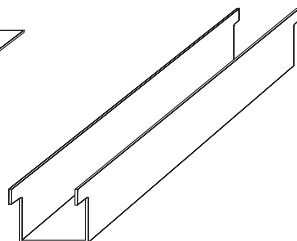

Kabelrinne  
Stahlblech, in allen Gestellfarben  
1100 x 120 x 60 mm  
x

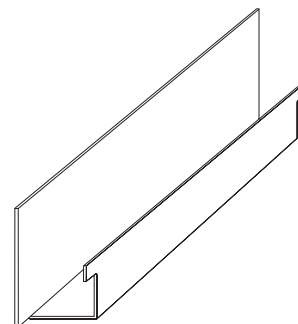

Kabelrinne mit Sichtschutz  
Aluminium, nur weiß RAL 9010  
1200 x 120 x 360/60 mm  
x

**RICHARD LAMPERT**

Richard Lampert  
GmbH & Co KG

Gaisburgstraße 12 b  
D 70182 Stuttgart

Fon 0711 860 20 70  
Fax 0711 860 20 720

[www.richard-lampert.de](http://www.richard-lampert.de)  
[mail@richard-lampert.de](mailto:mail@richard-lampert.de)